

BS2-DW-7-NW-38 LED-Downlight 7W 38°

proxlight[®] Produkte-Datenblatt

**Einbaurichtstrahler 7W, neutralweiss, IP33, weiss, 38°
Aluminiumgehäuse, Glas-Scheibe, geringe Einbautiefe**

Montageart: Einbau
Technologie: LED COB
Leistung: 7W
Spannung: 230VAC
Lichtstrom: 600 -950lm
Farbtemperatur: 4'000K, neutralweiss (in 3'000 / 4'0000 / 6'000K lieferbar)
Farbwiedergabe: CRI >90, Farbtoleranz MacAdam-Ellipsen SDCM: ≤3
Flimmerfrei gem. Ökoverordnung 2019/2020: PstLM <1.0 / SVM <0.4, flickerfrei gem. IEE1789
Abstrahlwinkel: 38° (in 25/38/55/110° lieferbar)
Farbe Blende: weiss (in weiss, schwarz, silber oder Alu gebürstet lieferbar)
Blende: rund (rund / quadratisch lieferbar)
Option: Zentrums-Diffusor erhältlich
Betriebstemperatur: -20 bis +45°C
Schutzart: IP33, Innenanwendung, trocken (Variante IP54)
Dimmbar: Nein, optional Triac, 1-10V, DALI
Anlieferung steckerfertig
Abmessungen:
- Lochdurchmesser: 75-85mm
- Blende Durchmesser: 96mm
- Tiefe: 48mm
Gewicht netto: 0.37kg
Nennlebensdauer gem. LM80-08 bei t_j 85°C: L70B10 >55'000h
Artikelbezeichnung: BS2-DW-7-NW-38

Zubehör (exklusiv):

- Beton-Einlasskasten
- Flammwidrige Einbaudosen für Hohldecken
- Vorgezogene Recyclinggebühr

Diese Symbolbilder können Abweichungen enthalten, technische Änderungen und Irrtümer bleiben vorbehalten

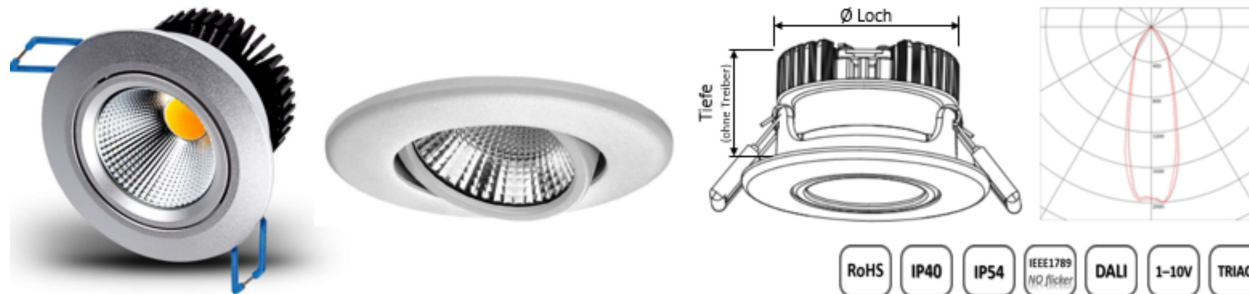

Farbtemperaturen:

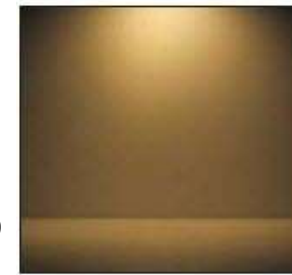

warmweiss

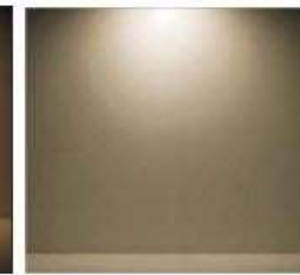

neutralweiss



kaltweiss

RELUX[®]

Öffnen in [Relux](#)

Download [EULUMDAT](#)



BS2-DW-7-WW-60 LED-Downlight 7W 60°

proXlight® Produkte-Datenblatt

Einbaurichtstrahler 7W, warmweiss, IP20, weiss, 60°

Aluminiumgehäuse, Glas-Scheibe, geringe Einbautiefe

Montageart: Einbau

Technologie: LED COB

Leistung: 7W

Spannung: 230VAC

Lichtstrom: 600 -950lm

Farbtemperatur: 3'000K, warmweiss (in 3'000 / 4'000 / 6'000K lieferbar)

Farbwiedergabe: CRI >80, Farbtoleranz MacAdam-Ellipsen SDCM: <3

Flimmerfrei gem. Ökoverordnung 2019/2020: PstLM <1.0 / SVM <0.4, flickerfrei gem. IEEE1789

Abstrahlwinkel: 60° (in 25/38/55/110° lieferbar)

Kardanisch verstellbar: Nein

Farbe Blende: weiss (in weiss, schwarz, silber oder Alu gebürstet lieferbar)

Blende: rund (rund / quadratisch lieferbar)

Option: Zentrums-Diffusor erhältlich

Betriebstemperatur: -20 bis +45°C

Schutzart: IP20, Innenanwendung, trocken (Variante IP54)

Dimmbar: Nein, optional Triac, 1-10V, DALI

Anlieferung steckerfertig

Abmessungen:

- Lochdurchmesser: 90mm

- Blende Durchmesser: 110mm

- Tiefe: 53mm

Gewicht netto: 0.42kg

Nennlebensdauer gem. LM80-08 bei t_j 85°C: L70B10 >55'000h

Artikelbezeichnung: BS2-DW-7-WW-60

Zubehör (exklusiv):

- Beton-Einlasskasten
- Flammwidrige Einbaudosen für Hohldecken
- Vorgezogene Recyclinggebühr

Diese Symbolbilder können Abweichungen enthalten, technische Änderungen und Irrtümer bleiben vorbehalten

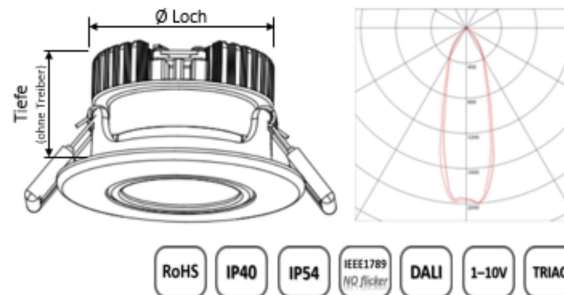

Farbtemperaturen:

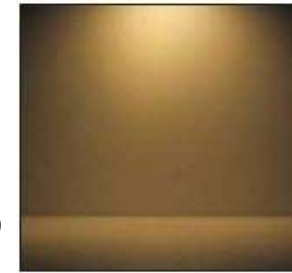

warmweiss

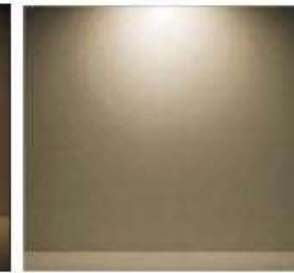

neutralweiss



kaltweiss

RELUX[®]

Öffnen in [Relux](#)

Download [EULUMDAT](#)



BS2-DW-7-WW-38-Triac LED-Downlight 7W dimmbar

proXlight® Produkte-Datenblatt

Einbaueinbauleuchte 7W, warmweiss, IP33, weiss, 38°, dimmbar

Aluminiumgehäuse, Glas-Scheibe, geringe Einbautiefe

Montageart: Einbau

Technologie: LED COB

Leistung: 7W

Spannung: 230VAC

Lichtstrom: 600 -950lm

Farbtemperatur: 3'000K, warmweiss (in 3'000 / 4'000 / 6'000K lieferbar)

Farbwiedergabe: CRI >90, Farbtoleranz MacAdam-Ellipsen SDCM: <3

Flimmerfrei gem. Ökoverordnung 2019/2020: PstLM <1.0 / SVM <0.4, flickerfrei gem. IEEE1789

Abstrahlwinkel: 38° (in 25/38/55/110° lieferbar)

Farbe Blende: weiss (in weiss, schwarz, silber oder Alu gebürstet lieferbar)

Blende: rund (rund / quadratisch lieferbar)

Option: Zentrums-Diffusor erhältlich

Betriebstemperatur: -20 bis +45°C

Schutzart: IP33, Innenanwendung, trocken (Variante IP54)

Dimmbar: Ja inkl. Triac (Option 1-10V / DALI)

Anlieferung steckerfertig

Abmessungen:

- Lochdurchmesser: 75-85mm

- Blende Durchmesser: 96mm

- Tiefe: 48mm

Gewicht netto: 0.37kg

Nennlebensdauer gem. LM80-08 bei t_j 85°C: L70B10 >55'000h

Artikelbezeichnung: BS2-DW-7-WW-38-Triac

Zubehör (exklusiv):

- Beton-Einlasskasten

- Flammwidrige Einbaudosen für Hohldecken

- Vorgezogene Recyclinggebühr

Diese Symbolbilder können Abweichungen enthalten, technische Änderungen und Irrtümer bleiben vorbehalten

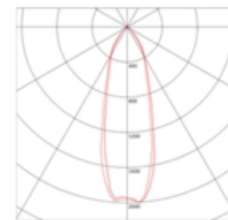
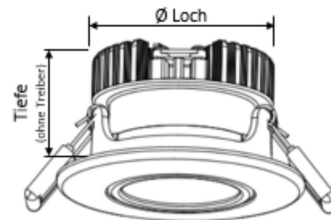

Farbtemperaturen:

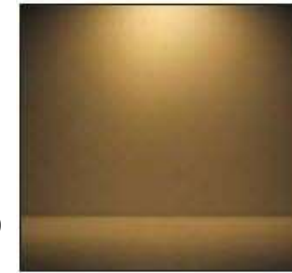

warmweiss

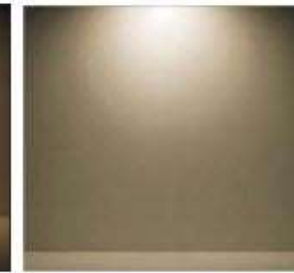

neutralweiss



kaltweiss

RELUX®

Öffnen in [Relux](#)

Download [EULUMDAT](#)



BS2-DW-7-NW-110-DALI LED-Downlight 7W 110°

proXlight® Produkte-Datenblatt

**Einbau-Wallwasher 7W, neutralweiss, IP33, weiss, 110°
Aluminiumgehäuse, Glas-Scheibe, geringe Einbautiefe**

Montageart: Einbau

Technologie: LED COB

Leistung: 7W

Spannung: 230VAC

Lichtstrom: 860-880lm

Farbtemperatur: 4'000K, neutralweiss (in 3'000 / 4'0000 / 6'000K lieferbar)

Farbwiedergabe: CRI >90, Farbtoleranz MacAdam-Ellipsen SDCM: <3

Flimmerfrei gem. Ökoverordnung 2019/2020: PstLM <1.0 / SVM <0.4, flickerfrei gem. IEEE1789

Abstrahlwinkel: 110° (in 25/38/55/110° lieferbar)

Farbe Blende: weiss (in weiss, schwarz, silber oder Alu gebürstet lieferbar)

Blende: rund (rund / quadratisch lieferbar)

Option: Zentrums-Diffusor erhältlich

Betriebstemperatur: -20 bis +45°C

Schutzart: IP33, Innenanwendung, trocken (Variante IP54)

Dimmbar: DALI

Anlieferung steckerfertig

Abmessungen:

- Lochdurchmesser: 75-85mm

- Blende Durchmesser: 96mm

- Tiefe: 48mm

Gewicht netto: 0.37kg

Nennlebensdauer gem. LM80-08 bei t_j 85°C: L70B10 >55'000h

Artikelbezeichnung: BS2-DW-7-NW-110-DALI

Zubehör (exklusiv):

- Beton-Einlasskasten

- Flammwidrige Einbaudosen für Hohldecken

- Vorgezogene Recyclinggebühr

Diese Symbolbilder können Abweichungen enthalten, technische Änderungen und Irrtümer bleiben vorbehalten

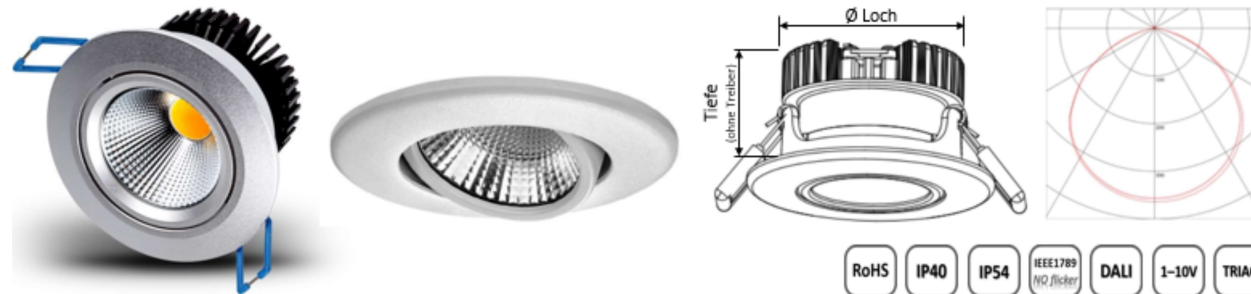

Farbtemperaturen:

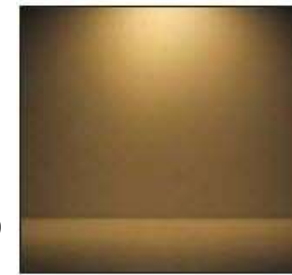

warmweiss

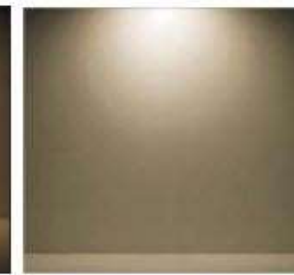

neutralweiss



kaltweiss

RELUX®

Öffnen in [Relux](#)

Download [EULUMDAT](#)



BS2-DW-12-NW-110 LED-Downlight 12W 110°

proXlight® Produkte-Datenblatt

**Einbaueinbauleuchte 12W, neutralweiss, IP33, weiss, 110°
Aluminiumgehäuse, Glas-Scheibe, geringe Einbautiefe**

Montageart: Einbau

Technologie: LED COB

Leistung: 12W

Spannung: 230VAC

Lichtstrom: 1'100 - 1'250lm

Farbtemperatur: 4'000K, neutralweiss (in 3'000 / 4'0000 / 6'000K lieferbar)

Farbwiedergabe: CRI >90, Farbtoleranz MacAdam-Ellipsen SDCM: <3

Flimmerfrei gem. Ökoverordnung 2019/2020: PstLM <1.0 / SVM <0.4, flickerfrei gem. IEEE1789

Abstrahlwinkel: 110° (in 25/38/55/110° lieferbar)

Farbe Blende: weiss (in weiss, schwarz, silber oder Alu gebürstet lieferbar)

Blende: rund (rund / quadratisch lieferbar)

Option: Zentrums-Diffusor erhältlich

Betriebstemperatur: -20 bis +45°C

Schutzart: IP33, Innenanwendung, trocken (Variante IP54)

Dimmbar: Nein, optional Triac, 1-10V, DALI

Anlieferung steckerfertig

Abmessungen:

- Lochdurchmesser: 75-85mm

- Blende Durchmesser: 96mm

- Tiefe: 48mm

Gewicht netto: 0.37kg

Nennlebensdauer gem. LM80-08 bei t_j 85°C: L70B10 >55'000h

Artikelbezeichnung: BS2-DW-12-NW-110

Zubehör (exklusiv):

- Beton-Einlasskasten
- Flammwidrige Einbaudosen für Hohldecken
- Vorgezogene Recyclinggebühr

Diese Symbolbilder können Abweichungen enthalten, technische Änderungen und Irrtümer bleiben vorbehalten

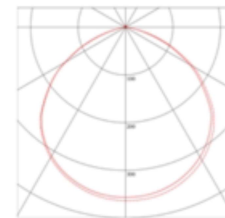
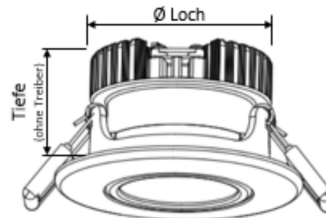

Farbtemperaturen:

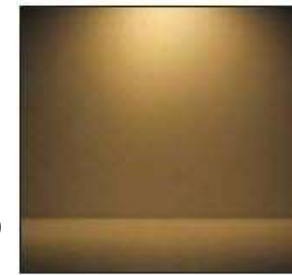

warmweiss



neutralweiss



kaltweiss

RELUX®
Öffnen in [Relux](#)
Download [EULUMDAT](#)



BS2-DW-12-NW-38 LED-Downlight 12W 38°

proXlight® Produkte-Datenblatt

**Einbaueinbauleuchte 12W, neutralweiss, IP33, weiss, 38°
Aluminiumgehäuse, Glas-Scheibe, geringe Einbautiefe**

Montageart: Einbau

Technologie: LED COB

Leistung: 12W

Spannung: 230VAC

Lichtstrom: 1'100 - 1'500lm

Farbtemperatur: 4'000K, neutralweiss (in 3'000 / 4'0000 / 6'000K lieferbar)

Farbwiedergabe: CRI >90, Farbtoleranz MacAdam-Ellipsen SDCM: <3

Flimmerfrei gem. Ökoverordnung 2019/2020: PstLM <1.0 / SVM <0.4, flickerfrei gem. IEEE1789

Abstrahlwinkel: 38° (in 25/38/55/110° lieferbar)

Farbe Blende: weiss (in weiss, schwarz, silber oder Alu gebürstet lieferbar)

Blende: rund (rund / quadratisch lieferbar)

Option: Zentrums-Diffusor erhältlich

Betriebstemperatur: -20 bis +45°C

Schutzart: IP33, Innenanwendung, trocken (Variante IP54)

Dimmbar: Nein, optional Triac, 1-10V, DALI

Anlieferung steckerfertig

Abmessungen:

- Lochdurchmesser: 75-85mm

- Blende Durchmesser: 96mm

- Tiefe: 48mm

Gewicht netto: 0.37kg

Nennlebensdauer gem. LM80-08 bei t_j 85°C: L70B10 >55'000h

Artikelbezeichnung: BS2-DW-12-NW-38

Zubehör (exklusiv):

- Beton-Einlasskasten
- Flammwidrige Einbaudosen für Hohldecken
- Vorgezogene Recyclinggebühr

Diese Symbolbilder können Abweichungen enthalten, technische Änderungen und Irrtümer bleiben vorbehalten

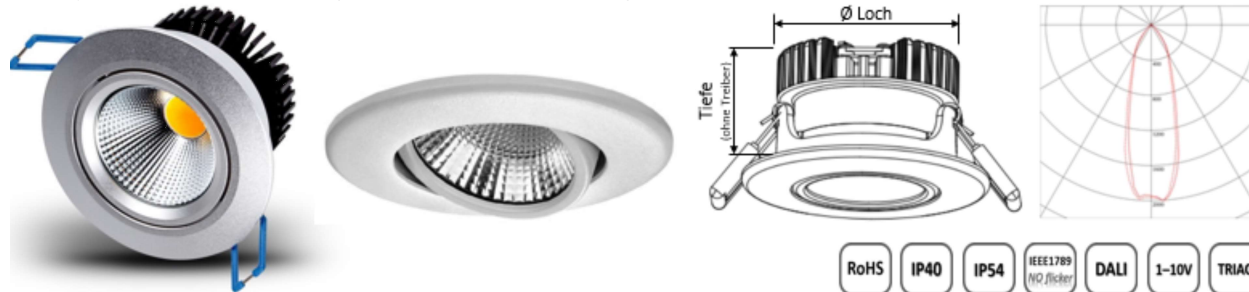

Farbtemperaturen:

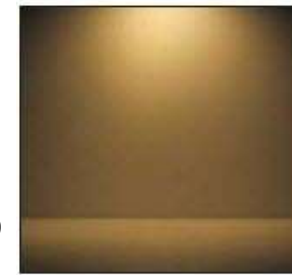

warmweiss

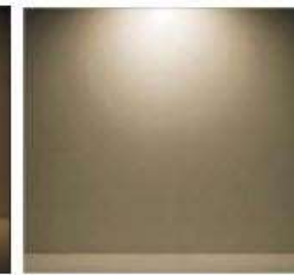

neutralweiss



kaltweiss

RELUX®

Öffnen in [Relux](#)

Download [EULUMDAT](#)



BS2-DW-12-NW-55 LED-Downlight 12W 55°

proXlight® Produkte-Datenblatt

**Einbaueinbauleuchte 12W, neutralweiss, IP33, weiss, 55°
Aluminiumgehäuse, Glas-Scheibe, geringe Einbautiefe**

Montageart: Einbau

Technologie: LED COB

Leistung: 12W

Spannung: 230VAC

Lichtstrom: 1'100 - 1'500lm

Farbtemperatur: 4'000K, neutralweiss (in 3'000 / 4'0000 / 6'000K lieferbar)

Farbwiedergabe: CRI >90, Farbtoleranz MacAdam-Ellipsen SDCM: <3

Flimmerfrei gem. Ökoverordnung 2019/2020: PstLM <1.0 / SVM <0.4, flickerfrei gem. IEEE1789

Abstrahlwinkel: 55° (in 25/38/55/110° lieferbar)

Farbe Blende: weiss (in weiss, schwarz, silber oder Alu gebürstet lieferbar)

Blende: rund (rund / quadratisch lieferbar)

Option: Zentrums-Diffusor erhältlich

Betriebstemperatur: -20 bis +45°C

Schutzart: IP33, Innenanwendung, trocken (Variante IP54)

Dimmbar: Nein, optional Triac, 1-10V, DALI

Anlieferung steckerfertig

Abmessungen:

- Lochdurchmesser: 75-85mm

- Blende Durchmesser: 96mm

- Tiefe: 48mm

Gewicht netto: 0.37kg

Nennlebensdauer gem. LM80-08 bei t_j 85°C: L70B10 >55'000h

Artikelbezeichnung: BS2-DW-12-NW-55

Zubehör (exklusiv):

- Beton-Einlasskasten

- Flammwidrige Einbaudosen für Hohldecken

- Vorgezogene Recyclinggebühr

Diese Symbolbilder können Abweichungen enthalten, technische Änderungen und Irrtümer bleiben vorbehalten

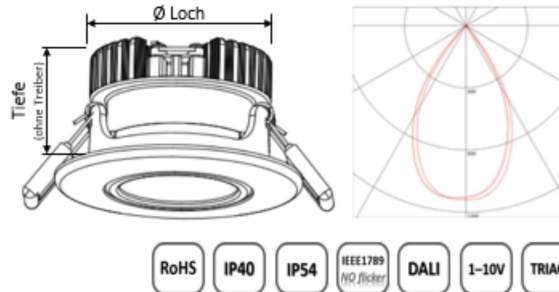

Farbtemperaturen:

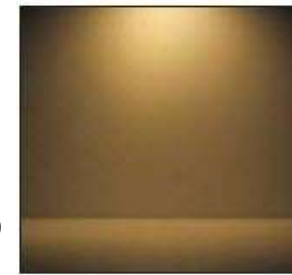

warmweiss

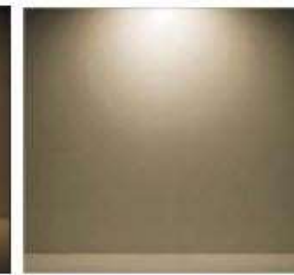

neutralweiss



kaltweiss



BS2-DW-12-WW-38 LED-Downlight 12W 38°

proXlight® Produkte-Datenblatt

**Einbaueinbauleuchte 12W, warmweiss, IP33, weiss, 38°
Aluminiumgehäuse, Glas-Scheibe, geringe Einbautiefe**

Montageart: Einbau

Technologie: LED COB

Leistung: 12W

Spannung: 230VAC

Lichtstrom: 1'100 - 1'500lm

Farbtemperatur: 3'000K, neutralweiss (in 3'000 / 4'0000 / 6'000K lieferbar)

Farbwiedergabe: CRI >90, Farbtoleranz MacAdam-Ellipsen SDCM: <3

Flimmerfrei gem. Ökoverordnung 2019/2020: PstLM <1.0 / SVM <0.4, flickerfrei gem. IEEE1789

Abstrahlwinkel: 38° (in 25/38/55/110° lieferbar)

Farbe Blende: weiss (in weiss, schwarz, silber oder Alu gebürstet lieferbar)

Blende: rund (rund / quadratisch lieferbar)

Option: Zentrums-Diffusor erhältlich

Betriebstemperatur: -20 bis +45°C

Schutzart: IP33, Innenanwendung, trocken (Variante IP54)

Dimmbar: Nein, optional Triac, 1-10V, DALI

Anlieferung steckerfertig

Abmessungen:

- Lochdurchmesser: 75-85mm

- Blende Durchmesser: 96mm

- Tiefe: 48mm

Gewicht netto: 0.37kg

Nennlebensdauer gem. LM80-08 bei t_j 85°C: L70B10 >55'000h

Artikelbezeichnung: BS2-DW-12-WW-38

Zubehör (exklusiv):

- Beton-Einlasskasten

- Flammwidrige Einbaudosen für Hohldecken

- Vorgezogene Recyclinggebühr

Diese Symbolbilder können Abweichungen enthalten, technische Änderungen und Irrtümer bleiben vorbehalten

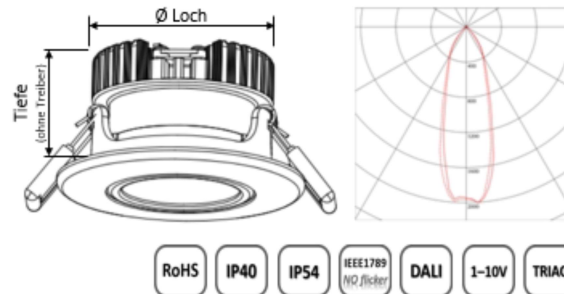

Farbtemperaturen:

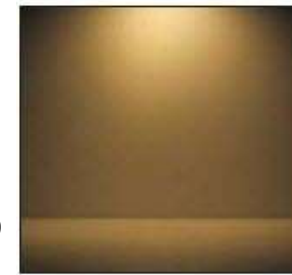

warmweiss

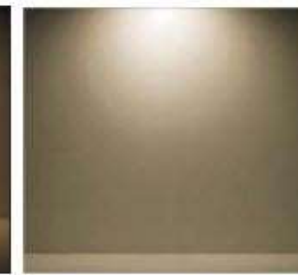

neutralweiss



kaltweiss



BS2-DW-20-NW-38 LED-Downlight 20W 38°

proXlight® Produkte-Datenblatt

**Einbaueinbauleuchte 20W, neutralweiss, IP33, weiss, 38°
Aluminiumgehäuse, Glas-Scheibe, geringe Einbautiefe**

Montageart: Einbau

Technologie: LED COB

Leistung: 22W

Spannung: 230VAC

Lichtstrom: 1'600 - 2'500lm

Farbtemperatur: 4'000K, neutralweiss (in 3'000 / 4'0000 / 6'000K lieferbar)

Farbwiedergabe: CRI >90, Farbtoleranz MacAdam-Ellipsen SDCM: <3

Flimmerfrei gem. Ökoverordnung 2019/2020: PstLM <1.0 / SVM <0.4, flickerfrei gem. IEEE1789

Abstrahlwinkel: 38° (in 20/38/60/110° lieferbar)

Farbe Blende: weiss (in weiss, schwarz, silber oder Alu gebürstet lieferbar)

Blende: rund (rund / quadratisch lieferbar)

Option: Zentrums-Diffusor erhältlich

Betriebstemperatur: -20 bis +45°C

Schutzart: IP33, Innenanwendung, trocken (Variante IP54)

Dimmbar: Nein, optional Triac, 1-10V, DALI

Anlieferung steckerfertig

Abmessungen:

- Lochdurchmesser: 95 - 110mm

- Blende Durchmesser: 120mm

- Tiefe: 65mm

Gewicht netto: 0.60kg

Nennlebensdauer gem. LM80-08 bei t_j 85°C: L70B10 >55'000h

Artikelbezeichnung: BS2-DW-20-NW-38

Zubehör (exklusiv):

- Beton-Einlasskasten
- Flammwidrige Einbaudosen für Hohldecken
- Vorgezogene Recyclinggebühr

Diese Symbolbilder können Abweichungen enthalten, technische Änderungen und Irrtümer bleiben vorbehalten

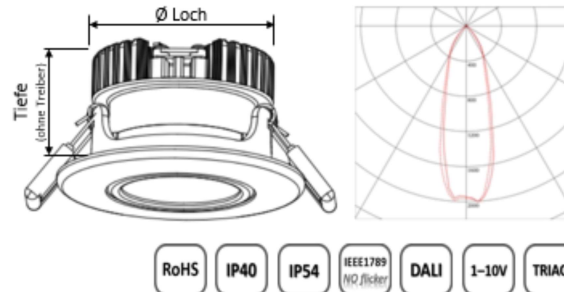

Farbtemperaturen:

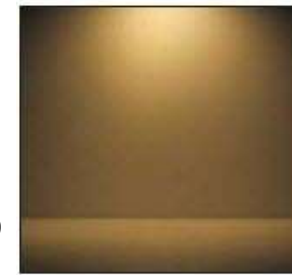

warmweiss



neutralweiss



kaltweiss

RELUX[®]

Öffnen in [Relux](#)

Download [EULUMDAT](#)



SL-DW-70-WW-38 LED-Downlight 70W 38°

proXlight® Produkte-Datenblatt

Einbaustrahler 70W, warmweiss, 38°

Montageart: Einbau / Downlight
 Technologie: LED COB
 Leistung: 70W +/-5%
 Spannung: 230VAC
 Lichtstrom: 6'320 - 7'300lm
 Farbtemperatur: 3'000K, warmweiss (in 3'000 / 4'0000 / 6'000K lieferbar)
 Farbwiedergabe: CRI >80, Farbtoleranz MacAdam-Ellipsen SDCM: <4
 Flimmerfrei gem. Ökoverordnung 2019/2020: PstLM <1.0 / SVM <0.4, flickerfrei gem. IEEE1789
 Abstrahlwinkel: 38° (in 24/38/60° lieferbar)
 Farbe Blende: weiss (in weiss, schwarz, silber lieferbar)
 Blende: rund
 Frontglas: klar, optional als Diffusor erhältlich
 Betriebstemperatur: -20 bis +40°C
 Schutzart: IP42, Innenanwendung
 Dimmbar: Triac, optional in DALI lieferbar
 Anlieferung steckerfertig
 Abmessungen:
 - Lochdurchmesser: 200 - 210mm
 - Blende Durchmesser: 225mm
 - Tiefe: 169mm
 Gewicht netto: 1.70kg
 Nennlebensdauer gem. LM80-08 bei tj 85°C: L70B10 >50'000h
 Artikelbezeichnung: SL-DW-70-WW-38

Zubehör (exklusiv):

- Beton-Einlasskasten
- Flammwidrige Einbaudosen für Hohldecken
- Vorgezogene Recyclinggebühr

Diese Symbolbilder können Abweichungen enthalten, technische Änderungen und Irrtümer bleiben vorbehalten

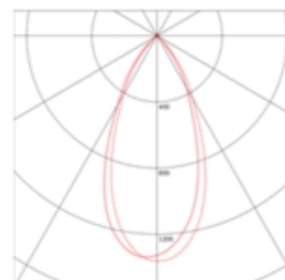
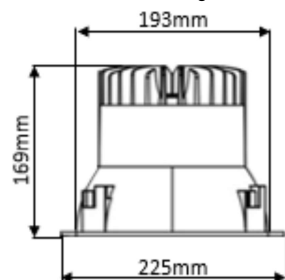

Farbtemperaturen:

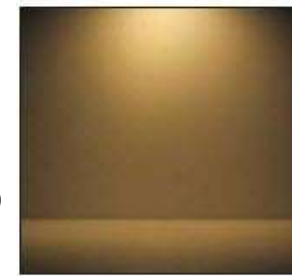

warmweiss

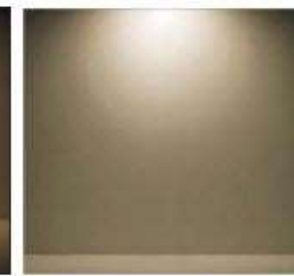

neutralweiss



kaltweiss

RELUX® ↓
 Öffnen in [Relux](#)
 Download [EULUMDAT](#)



BS2-DW-20-NW-38-XX LED-Downlight 20W mit Blende

proXlight® Produkte-Datenblatt

Einbaueinbauleuchte 20W, neutralweiss, IP54, weiss, 38°, mit Blende 250mm

Aluminiumgehäuse, Glas-Scheibe, geringe Einbautiefe

Montageart: Einbau

Technologie: LED COB

Leistung: 22W

Spannung: 230VAC

Lichtstrom: 1'600 - 2'500lm

Farbtemperatur: 4'000K, neutralweiss (in 3'000 / 4'0000 / 6'000K lieferbar)

Farbwiedergabe: CRI >90, Farbtoleranz MacAdam-Ellipsen SDCM: <3

Flimmerfrei gem. Ökoverordnung 2019/2020: PstLM <1.0 / SVM <0.4, flickerfrei gem. IEEE1789

Abstrahlwinkel: 38° (in 20/38/60/110° lieferbar)

Farbe Blende: weiss (in weiss, schwarz, silber oder Alu gebürstet lieferbar)

Blende: rund (rund / quadratisch lieferbar)

Option: Zentrums-Diffusor erhältlich

Betriebstemperatur: -20 bis +45°C

Schutzart: IP54

Dimmbar: Nein, optional Triac, 1-10V, DALI

Anlieferung steckerfertig

Abmessungen:

- Lochdurchmesser: 95 - 110mm

- Blende kundenspezifisch Durchmesser: ca. 250mm

- Tiefe: 65mm

Gewicht netto: 0.70kg

Nennlebensdauer gem. LM80-08 bei t_j 85°C: L70B10 >55'000h

Artikelbezeichnung: BS2-DW-20-NW-38-XX

Zubehör (exklusiv):

- Beton-Einlasskasten
- Flammwidrige Einbaudosen für Hohldecken
- Vorgezogene Recyclinggebühr

Diese Symbolbilder können Abweichungen enthalten, technische Änderungen und Irrtümer bleiben vorbehalten

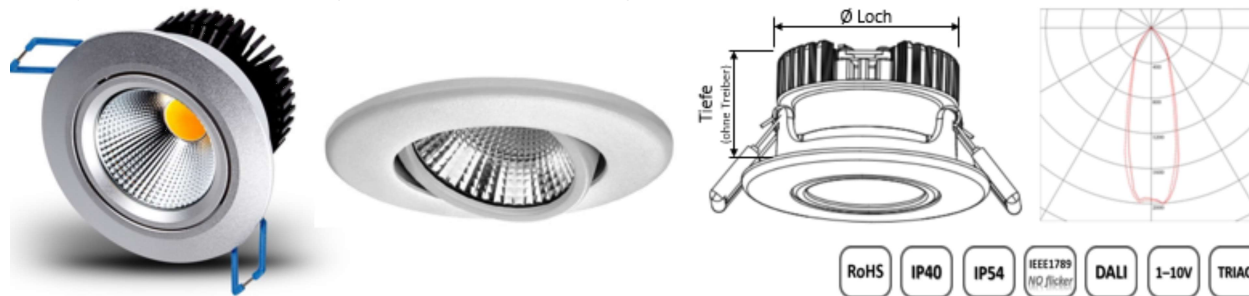

Farbtemperaturen:

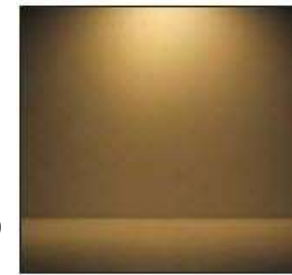

warmweiss

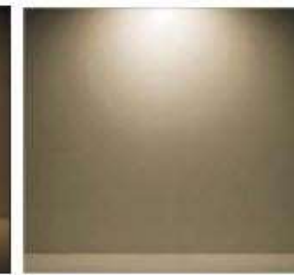

neutralweiss



kaltweiss

RELUX®

Öffnen in [Relux](#)

Download [EULUMDAT](#)



BS2-DW-25-NW-110 LED-Downlight 25W 110° entblendet

proXlight® Produkte-Datenblatt

Einbaudownlight 25W, neutralweiss, IP33, weiss, 110°, entblendet

Aluminiumgehäuse, Diffusor, geringe Einbautiefe

Montageart: Einbau

Technologie: LED COB

Leistung: 25W

Spannung: 230VAC

Lichtstrom: 2'760lm

Farbtemperatur: 4'000K, neutralweiss (in 3'000 / 4'0000 / 6'000K lieferbar)

Farbwiedergabe: CRI >90, Farbtoleranz MacAdam-Ellipsen SDCM: <3

Flimmerfrei gem. Ökoverordnung 2019/2020: PstLM <1.0 / SVM <0.4, flickerfrei gem. IEEE1789

Abstrahlwinkel: 110° (in 20/38/60/110° lieferbar)

Farbe Blende: weiss (in weiss, schwarz, silber oder Alu gebürstet lieferbar)

Blende: rund (rund / quadratisch lieferbar)

Inkl. Zentrums-Diffusor

Betriebstemperatur: -20 bis +45°C

Schutzart: IP33, Innenanwendung, trocken (Variante IP54)

Dimmbar: Nein, optional Triac, 1-10V, DALI

Anlieferung steckerfertig

Abmessungen:

- Lochdurchmesser: 125 - 140mm

- Blende Durchmesser: 150mm

- Tiefe: 75mm

Gewicht netto: 0.80kg

Nennlebensdauer gem. LM80-08 bei t_j 85°C: L70B10 >55'000h

Artikelbezeichnung: BS2-DW-25-NW-110

Zubehör (exklusiv):

- Beton-Einlasskasten

- Flammwidrige Einbaudosen für Hohldecken

- Vorgezogene Recyclinggebühr

Diese Symbolbilder können Abweichungen enthalten, technische Änderungen und Irrtümer bleiben vorbehalten

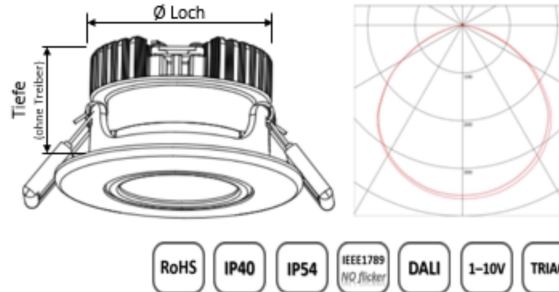

Farbtemperaturen:

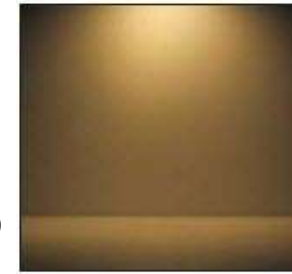

warmweiss

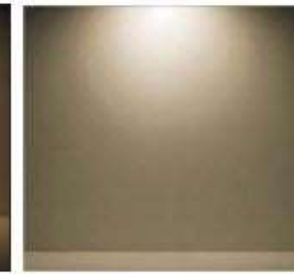

neutralweiss



kaltweiss

RELUX[®]

Öffnen in [Relux](#)

Download [EULUMDAT](#)



BS2-DW-25-NW-110 LED-Downlight 25W 110° IP54

proXlight® Produkte-Datenblatt

**Einbaudownlight 25W, neutralweiss, IP54, weiss, 110°, entblendet
Aluminiumgehäuse, Diffusor, geringe Einbautiefe**

Montageart: Einbau

Technologie: LED COB

Leistung: 25W

Spannung: 230VAC

Lichtstrom: 2'760lm

Farbtemperatur: 4'000K, neutralweiss (in 3'000 / 4'0000 / 6'000K lieferbar)

Farbwiedergabe: CRI >90, Farbtoleranz MacAdam-Ellipsen SDCM: <3

Flimmerfrei gem. Ökoverordnung 2019/2020: PstLM <1.0 / SVM <0.4, flickerfrei gem. IEEE1789

Abstrahlwinkel: 110° (in 20/38/60/110° lieferbar)

Farbe Blende: weiss (in weiss, schwarz, silber oder Alu gebürstet lieferbar)

Blende: rund (rund / quadratisch lieferbar)

Inkl. Zentrums-Diffusor

Betriebstemperatur: -20 bis +45°C

Schutzart: IP54

Dimmbar: Nein, optional Triac, 1-10V, DALI

Anlieferung steckerfertig

Abmessungen:

- Lochdurchmesser: 125 - 140mm

- Blende Durchmesser: 150mm

- Tiefe: 75mm

Gewicht netto: 0.80kg

Nennlebensdauer gem. LM80-08 bei t_j 85°C: L70B10 >55'000h

Artikelbezeichnung: BS2-DW-25-NW-110-IP54

Zubehör (exklusiv):

- Beton-Einlasskasten

- Flammwidrige Einbaudosen für Hohldecken

- Vorgezogene Recyclinggebühr

Diese Symbolbilder können Abweichungen enthalten, technische Änderungen und Irrtümer bleiben vorbehalten

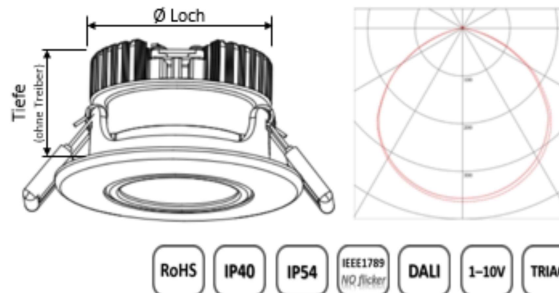

Farbtemperaturen:

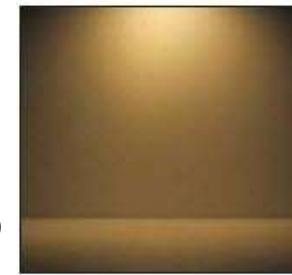

warmweiss

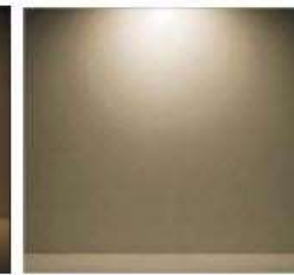

neutralweiss



kaltweiss

RELUX®

Öffnen in [Relux](#)

Download [EULUMDAT](#)



BS2-DW-30-NW-38 LED-Downlight 30W 38°

proXlight® Produkte-Datenblatt

**Einbaurichtstrahler 30W, neutralweiss, IP33, weiss, 38°
Aluminiumgehäuse, Glas-Scheibe, geringe Einbautiefe**

Montageart: Einbau

Technologie: LED COB

Leistung: 32W

Spannung: 230VAC

Lichtstrom: 2'900 - 3'600lm

Farbtemperatur: 4'000K, neutralweiss (in 3'000 / 4'0000 / 6'000K lieferbar)

Farbwiedergabe: CRI >90, Farbtoleranz MacAdam-Ellipsen SDCM: <3

Flimmerfrei gem. Ökoverordnung 2019/2020: PstLM <1.0 / SVM <0.4, flickerfrei gem. IEEE1789

Abstrahlwinkel: 38° (in 20/38/60/110° lieferbar)

Farbe Blende: weiss (in weiss, schwarz, silber oder Alu gebürstet lieferbar)

Blende: rund (rund / quadratisch lieferbar)

Option: Zentrums-Diffusor erhältlich

Betriebstemperatur: -20 bis +45°C

Schutzart: IP33, Innenanwendung, trocken (Variante IP54)

Dimmbar: Triac, 1-10V, optional DALI

Anlieferung steckerfertig

Abmessungen:

- Lochdurchmesser: 125 - 140mm

- Blende Durchmesser: 150mm

- Tiefe: 75mm

Gewicht netto: 0.80kg

Nennlebensdauer gem. LM80-08 bei t_j 85°C: L70B10 >55'000h

Artikelbezeichnung: BS2-DW-30-NW-38

Zubehör (exklusiv):

- Beton-Einlasskasten

- Flammwidrige Einbaudosen für Hohldecken

- Vorgezogene Recyclinggebühr

Diese Symbolbilder können Abweichungen enthalten, technische Änderungen und Irrtümer bleiben vorbehalten

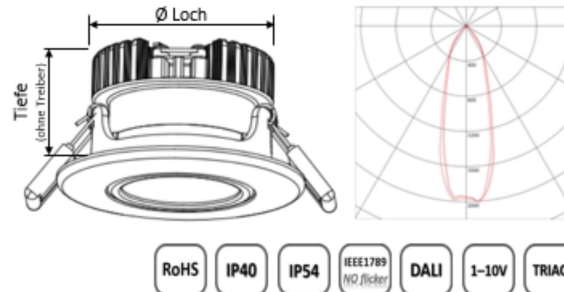

Farbtemperaturen:

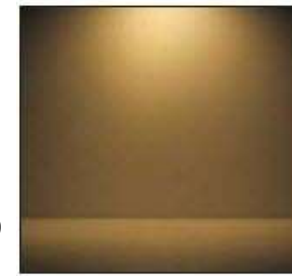

warmweiss



neutralweiss



kaltweiss

RELUX®

Öffnen in [Relux](#)

Download [EULUMDAT](#)



KI-RD-12-NW-85 LED-Downlight Retrofit 12W 85°

proXlight® Produkte-Datenblatt

**Einbaustrahler ideal für Ersatz von Einbauleuchten mit Stromsparlampen
12W, neutralweiss, weiss, 85°, entblendet**

Montageart: Einbau

Gehäuse: Aluminium, facettierter 25° Reflektor zur Entblendung

Technologie: LED SMD 2835 innerhalb 4 Stufen MacAdam

Leistung: 12W (12W/20W erhältlich)

Spannung: 230VAC

Lichtstrom: 1'300 - 1'400lm

Farbtemperatur: 4'000K, neutralweiss (in 3'000 / 4'0000 / 5'000K lieferbar)

Farbwiedergabe: CRI 82, Farbtoleranz MacAdam-Ellipsen SDCM: ≤3

Flimmerfrei gem. Ökoverordnung 2019/2020: PstLM <1.0 / SVM <0.4, flickerfrei gem. IEEE1789

Abstrahlwinkel: 85°

Farbe Gehäuse/Blende: weiss (weiss/schwarz/silber in Matt/Glanz lieferbar)

Betriebstemperatur: -20 bis +40°C

Schutzart: IP20, Innenanwendung, trocken

Dimmbar: Nein, optional Triac, 1-10V, DALI

Abmessungen:

- Lochdurchmesser: 145 - 155mm

- Blende Durchmesser: 175mm (175/230mm erhältlich)

- Tiefe: 81mm

Gewicht netto: 0.26kg

Nennlebensdauer gem. LM80-15 bei t_j 85°C: L80B10 >55'000h

Artikelbezeichnung: KI-RD-12-NW-85

Zubehör (exklusiv):

- Beton-Einlasskasten
- Flammwidrige Einbaudosen für Hohldecken
- Vorgezogene Recyclinggebühr

Diese Symbolbilder können Abweichungen enthalten, technische Änderungen und Irrtümer bleiben vorbehalten

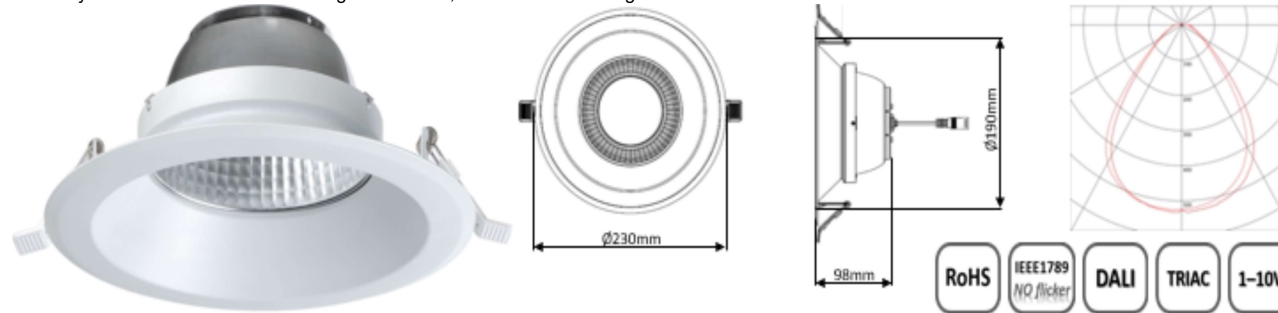

Farbtemperaturen:

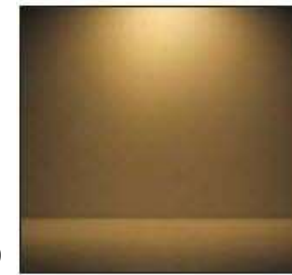

warmweiss

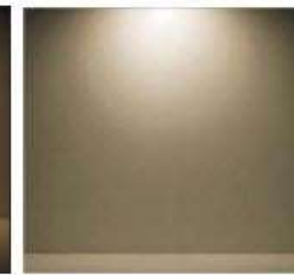

neutralweiss



kaltweiss

RELUX®

Öffnen in [Relux](#)

Download [EULUMDAT](#)

KI-RD-20-NW-85 LED-Downlight Retrofit 20W 85°

proXlight® Produkte-Datenblatt

**Einbaustrahler ideal für Ersatz von Einbauleuchten mit Stromsparlampen
20W, neutralweiss, weiss, 85°, entblendet**

Montageart: Einbau

Gehäuse: Aluminium, facettierter 25° Reflektor zur Entblendung

Technologie: LED SMD 2835 innerhalb 4 Stufen MacAdam

Leistung: 20W (12W/20W erhältlich)

Spannung: 230VAC

Lichtstrom: 2'000 - 2'100lm

Farbtemperatur: 4'000K, neutralweiss (in 3'000 / 4'000 / 5'000K lieferbar)

Farbwiedergabe: CRI 82, Farbtoleranz MacAdam-Ellipsen SDCM: ≤3

Flimmerfrei gem. Ökoverordnung 2019/2020: PstLM <1.0 / SVM <0.4, flickerfrei gem. IEEE1789

Abstrahlwinkel: 85°

Farbe Gehäuse/Blende: weiss (weiss/schwarz/silber in Matt/Glanz lieferbar)

Betriebstemperatur: -20 bis +40°C

Schutzart: IP20, Innenanwendung, trocken

Dimmbar: Nein, optional Triac, 1-10V, DALI

Abmessungen:

- Lochdurchmesser: 190 - 210mm

- Blende Durchmesser: 230mm (175/230mm erhältlich)

- Tiefe: 98mm

Gewicht netto: 0.32kg

Nennlebensdauer gem. LM80-15 bei t_j 85°C: L80B10 >55'000h

Artikelbezeichnung: KI-RD-20-NW-85

Zubehör (exklusiv):

- Beton-Einlasskasten
- Flammwidrige Einbaudosen für Hohldecken
- Vorgezogene Recyclinggebühr

Diese Symbolbilder können Abweichungen enthalten, technische Änderungen und Irrtümer bleiben vorbehalten

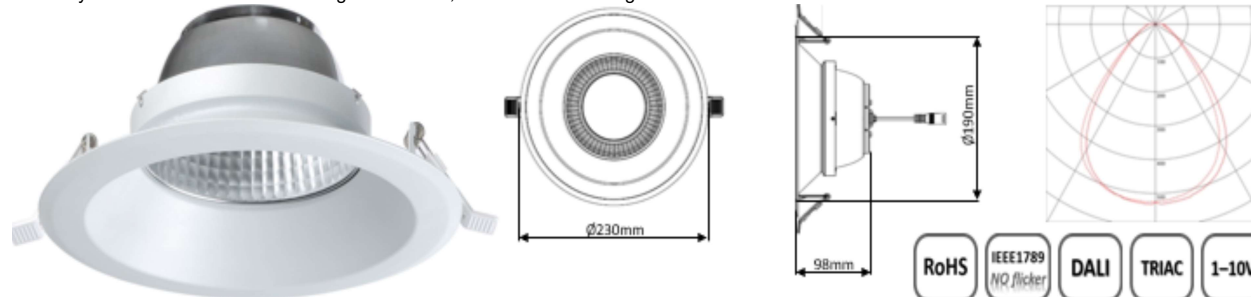

Farbtemperaturen:



warmweiss



neutralweiss



kaltweiss

RELUX®

Öffnen in [Relux](#)

Download [EULUMDAT](#)



LZ-PA-15-NW-R LED Einbaupanel rund 15W (909)

proXlight® Produkte-Datenblatt

LZ-PA-15-NW-R LED Einbaupanel rund 15W

Montageart:: Einbau
 Technologie: LED
 Leistung: 15W
 Spannung: 230VAC
 Lichtausbeute: >75lm/W
 Lichtstrom: 1'150lm
 Farbtemperatur: neutralweiss
 Farbwiedergabe: CRI >80, Farbtoleranz MacAdam-Ellipsen SDCM: ≤3
 Flimmerfrei gem. Ökoverordnung 2019/2020: PstLM <1.0 / SVM <0.4, flickerfrei gem. IEE1789
 Abstrahlwinkel: 120°
 Lebensdauer LED: >50'000h
 Dimmbar: optional DALI, TRIAC, 1-10V
 Anlieferung steckerfertig
 Spezifikation:
 Dimension aussen: 148x20mm
 Lochgrösse: >130mm
 Material: PC
 Gehäusefarbe: Weiss
 Schutzart: IP20
 Betriebstemperatur: -20 °C bis 40 °C
Artikelbezeichnung: LZ-PA-15-NW-R

Zubehör (exklusiv):

- Vorgezogene Recyclinggebühr
- Flickerfrei gem. IEE1789

Diese Symbolbilder können Abweichungen enthalten, technische Änderungen und Irrtümer bleiben vorbehalten

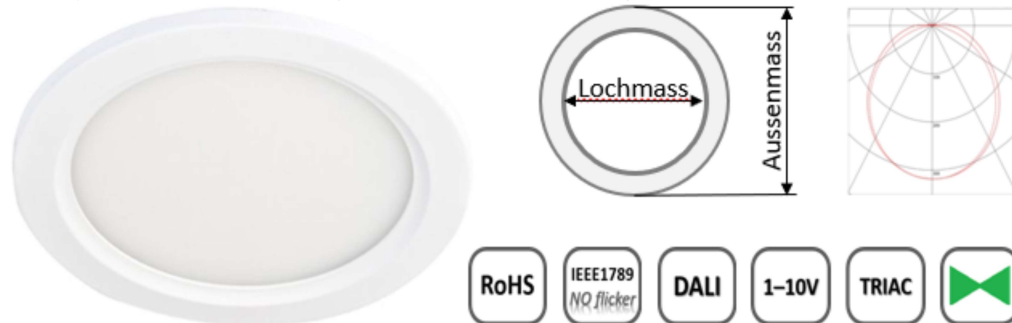

Farbtemperaturen:

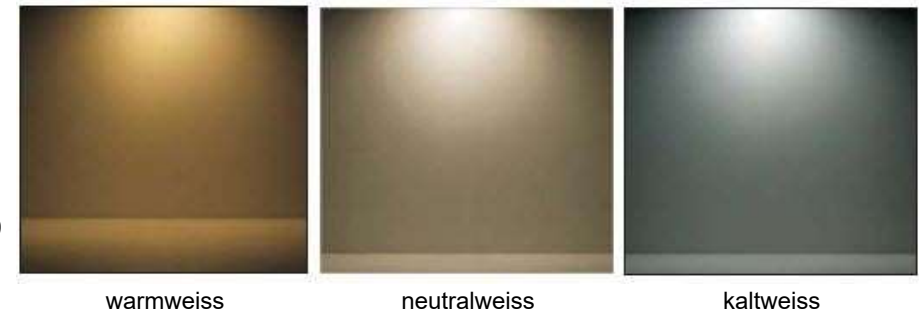

RELUX® ↓
 Öffnen in [Relux](#)
 Download [EULUMDAT](#)



LZ-PA-15-NW-R LED Einbaupanel rund 15W

proXlight® Produkte-Datenblatt

LZ-PA-15-NW-R LED Einbaupanel rund 15W

Montageart:: Einbau
 Technologie: LED
 Leistung: 15W
 Spannung: 230VAC
 Lichtausbeute: >75lm/W
 Lichtstrom: 1'150lm
 Farbtemperatur: neutralweiss
 Farbwiedergabe: CRI ≥ 80 , Farbtoleranz MacAdam-Ellipsen SDCM: ≤ 3
 Abstrahlwinkel: 120°
 Lebensdauer LED: >50'000h
 Dimmbar: optional DALI, TRIAC, 1-10V
 Anlieferung steckerfertig
 Spezifikation:
 Dimension aussen: 148x20mm
 Lochgrösse: >130mm
 Material: PC
 Gehäusefarbe: Weiss
 Schutzart: IP20
 Betriebstemperatur: -20 °C bis 40 °C
Artikelbezeichnung: LZ-PA-15-NW-R

Zubehör (exklusiv):

- Vorgezogene Recyclinggebühr
- Flickerfrei gem. IEE1789

Diese Symbolbilder können Abweichungen enthalten, technische Änderungen und Irrtümer bleiben vorbehalten

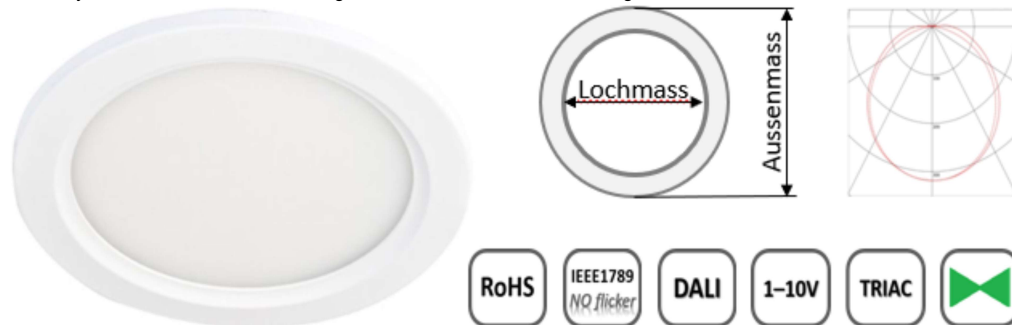

Farbtemperaturen:

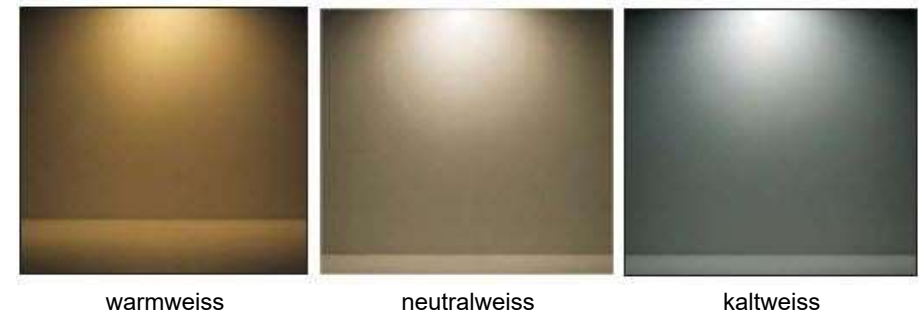

LZ-PA-18-NW-R LED Einbaupanel rund 18W

proXlight® Produkte-Datenblatt

Rund 225mm, 18W, weiss, neutralweiss

Montageart:: Einbau

Technologie: LED

Leistung: 18W

Spannung: 230VAC

Lichtausbeute: >90lm/W

Lichtstrom: 1'650lm

Farbtemperatur: neutralweiss (erhältlich in 3'000 / 4'500 / 6'500K)

Farbwiedergabe: >80

Abstrahlwinkel: 120°

Lebensdauer LED: >50'000h

Dimmbar: optional DALI, TRIAC, 1-10V

Anlieferung steckerfertig

Dimension aussen: Ø225 x H20mm

Lochgrösse min. Ø210mm

Material: PC

Gehäusefarbe: Weiss (≥60 St. erhältlich in RAL-Farben)

Schutzart: IP20

Betriebstemperatur: -20 °C bis 40 °C

Artikelbezeichnung: LZ-PA-18-NW-R

Zubehör (exklusiv):

- Vorgezogene Recyclinggebühr
- Flickerfrei gem. IEE1789

Diese Symbolbilder können Abweichungen enthalten, technische Änderungen und Irrtümer bleiben vorbehalten

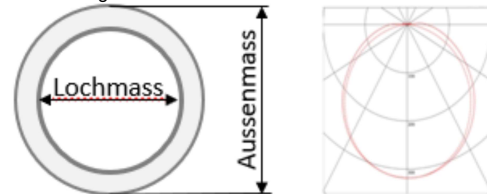

Farbtemperaturen:



warmweiss

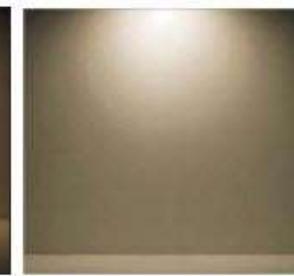

neutralweiss



kaltweiss



LZ-PA-15-NW-E LED Einbaupanel quadratisch 15W

proXlight® Produkte-Datenblatt

Quadratisch 190mm, 15W, weiss, neutralweiss

Montageart:: Einbau
 Technologie: LED
 Leistung: 15W
 Spannung: 230VAC
 Lichtausbeute: >75lm/W
 Lichtstrom: 1'050lm
 Farbtemperatur: neutralweiss
 Farbwiedergabe: CRI ≥ 80 , Farbtoleranz MacAdam-Ellipsen SDCM: ≤ 3
 Abstrahlwinkel: 120°
 Lebensdauer LED: >50'000h
 Dimmbar: Nein
 Anlieferung steckerfertig
 Spezifikation:
 Dimension aussen: 190 x 190 x 20mm
 Lochgrösse min.: 176 x 176mm
 Material: PC
 Gehäusefarbe: Weiss
 Schutzart: IP20
 Betriebstemperatur: -20 °C bis 40 °C
Artikelbezeichnung: LZ-PA-15-NW-E

Zubehör (exklusiv):

- Vorgezogene Recyclinggebühr
- Flickerfrei gem. IEE1789

Diese Symbolbilder können Abweichungen enthalten, technische Änderungen und Irrtümer bleiben vorbehalten



Farbtemperaturen:

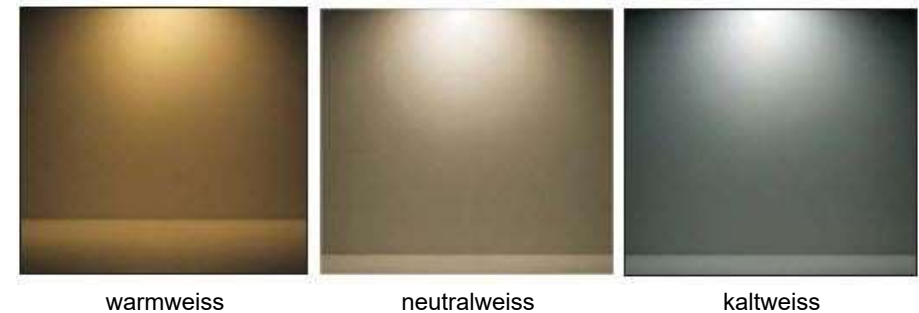

RELUX®
 Öffnen in [Relux](#)
 Download [EULUMDAT](#)



LZ-PA-18-NW-E LED Einbaupanel quadratisch 18W

proXlight® Produkte-Datenblatt

Quadratisch 225mm, 18W, weiss, neutralweiss

Montageart:: Einbau
 Technologie: LED
 Leistung: 18W
 Spannung: 230VAC
 Lichtausbeute: >75lm/W
 Lichtstrom: 1'350lm
 Farbtemperatur: neutralweiss
 Farbwiedergabe: >80
 Abstrahlwinkel: 120°
 Lebensdauer LED: >50'000h
 Dimmbar: optional DALI, TRIAC, 1-10V
 Anlieferung steckerfertig
 Spezifikation:
 Dimension aussen: 225x225x20mm
 Lochgrösse min.: 205 x 205mm
 Material: PC
 Gehäusefarbe: Weiss
 Schutzart: IP20
 Betriebstemperatur: -20 °C bis 40 °C
Artikelbezeichnung: LZ-PA-18-NW-E

Zubehör (exklusiv):

- Vorgezogene Recyclinggebühr
- Flickerfrei gem. IEE1789

Diese Symbolbilder können Abweichungen enthalten, technische Änderungen und Irrtümer bleiben vorbehalten



Farbtemperaturen:

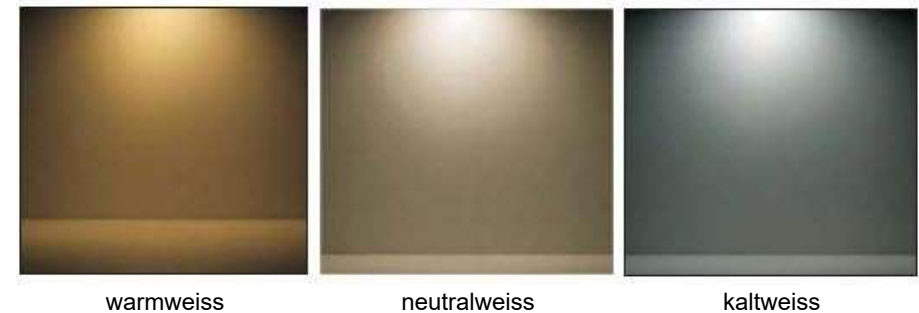

RELUX® ↓
 Öffnen in [Relux](#)
 Download [EULUMDAT](#)



MO LED Einbau-Downlight 468-220011455

proXlight® Produkte-Datenblatt

21/27/31W, Aluminium, 90°, weiss oder Kundenwunsch

Montageart: Einbau

Technologie: LED

Leistung: 21/27/31W

Spannung: 230VAC

Lichtstrom: 2'610/3'220/3'820lm

Farbtemperatur: 4'000K neutralweiss

Farbwiedergabe CRI: >80

Abstrahlwinkel: 90°

Farbe Gehäuse: weiss RAL 9016, oder nach Kundenwunsch

Betriebstemperatur: -20 bis +45°C

Schutzart: IP20, Innenanwendung, trocken

Dimmbar: nein

Anlieferung steckerfertig

Abmessungen:

- Downlight aussen LxBxH: 230 x 230 x 76mm

- Lochgrösse min: LxBxH: 205 x 205 x 100mm (zuz. Treiber)

- Treiber 21W LxBxH: 130 x 42 x 30mm

Gewicht netto ohne Treiber: 1.30kg

Artikelbezeichnung: MO-468-220011455

Zubehör (exklusiv):

- Farbwahl Gehäuse

- Vorgezogene Recyclinggebühr

Diese Symbolbilder können Abweichungen enthalten, technische Änderungen und Irrtümer bleiben vorbehalten

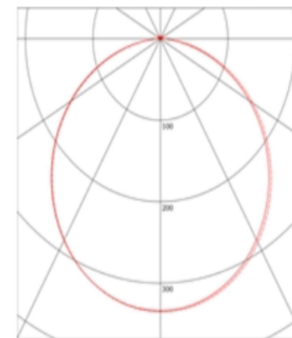
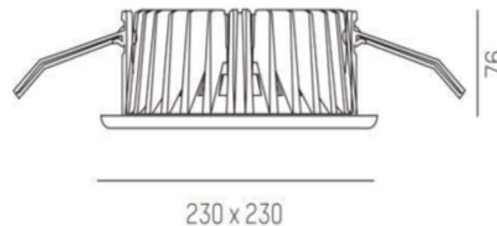
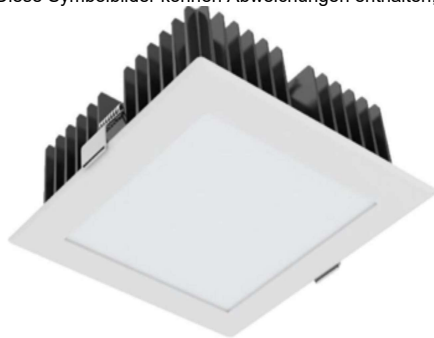

Farbtemperaturen:

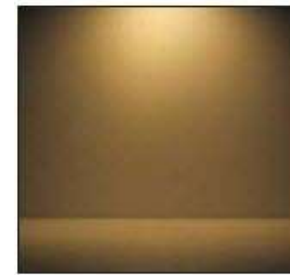

warmweiss



neutralweiss



kaltweiss

RELUX®
Öffnen in [Relux](#)
Download [EULUMDAT](#)





LO-PA-20-NW-R-V LED-Panel Lochaufbau rund 20W

proXlight[®] Produkte-Datenblatt

Aufbauleuchte " Retrofit Downlight " zur Montage auf verschiedene Lochdurchmesser

Montageart: Aufbau
 Technologie: LED
 Leistung: 20W
 Spannung: 230VAC
 Lichtstrom: 1'650lm
 Farbtemperatur: neutralweiss (neutralweiss/kaltweiss/warmweiss verfügbar)
 Farbwiedergabe: >80, Farbtoleranz MacAdam-Ellipsen SDCM: ≤3
 Flimmerfrei gem. Ökoverordnung 2019/2020: PstLM <1.0 / SVM <0.4, flickerfrei gem. IEEE1789
 Abstrahlwinkel: 120°
 Lebensdauer LED: >50'000h
 Dimmbar: optional DALI, TRIAC, 1-10V
 Anlieferung steckerfertig
 Dimension aussen: 300 x 20mm
 Lochgrösse: 130mm - 280mm (verschiebbare Klammern)
 Material: Aluminium/PC/PS
 Gehäusefarbe: Weiss
 Schutzart: IP20
 Betriebstemperatur: -20 °C bis 40 °C
Artikelbezeichnung: LO-PA-20-NW-R-V

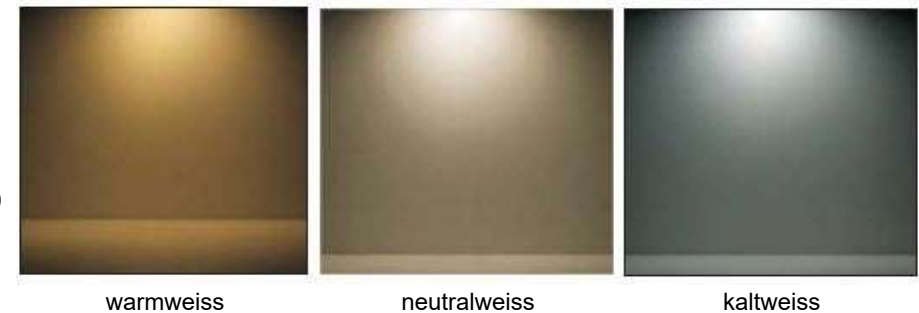
Farbtemperaturen:



Zubehör (exklusiv):

- Vorgezogene Recyclinggebühr

Diese Symbolbilder können Abweichungen enthalten, technische Änderungen und Irrtümer bleiben vorbehalten

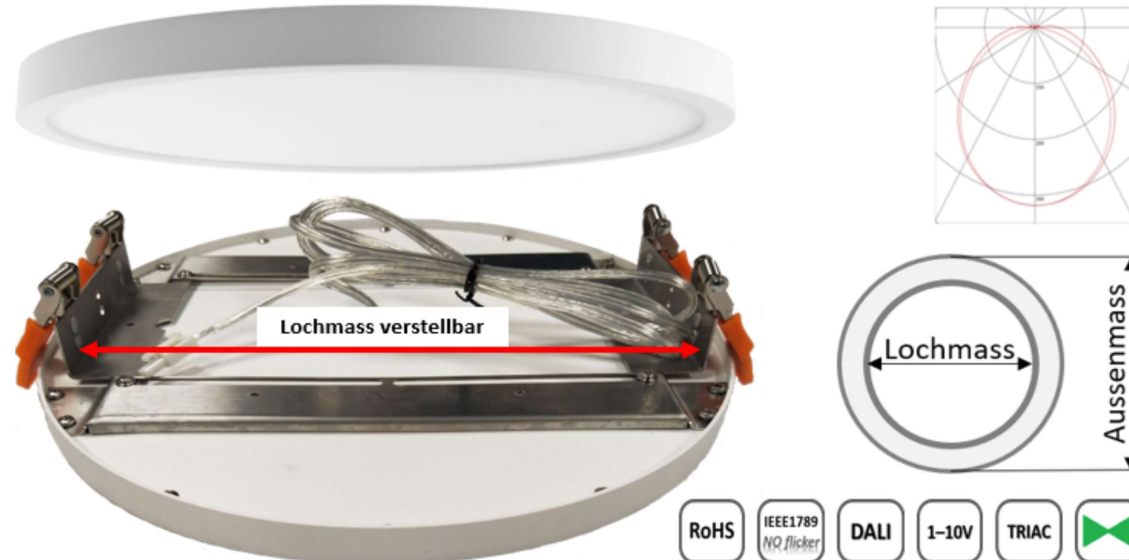

BS2-DW-D Option DALI zu Downlights

proXlight® Produkte-Datenblatt

Option DALI-Schnittstelle zu BS2-DW Downlights

optional Triac, 1-10V

Artikelbezeichnung: BS2-DW-D

